

DATASHEET

EC Silent Box, ZIEHL ABEGG

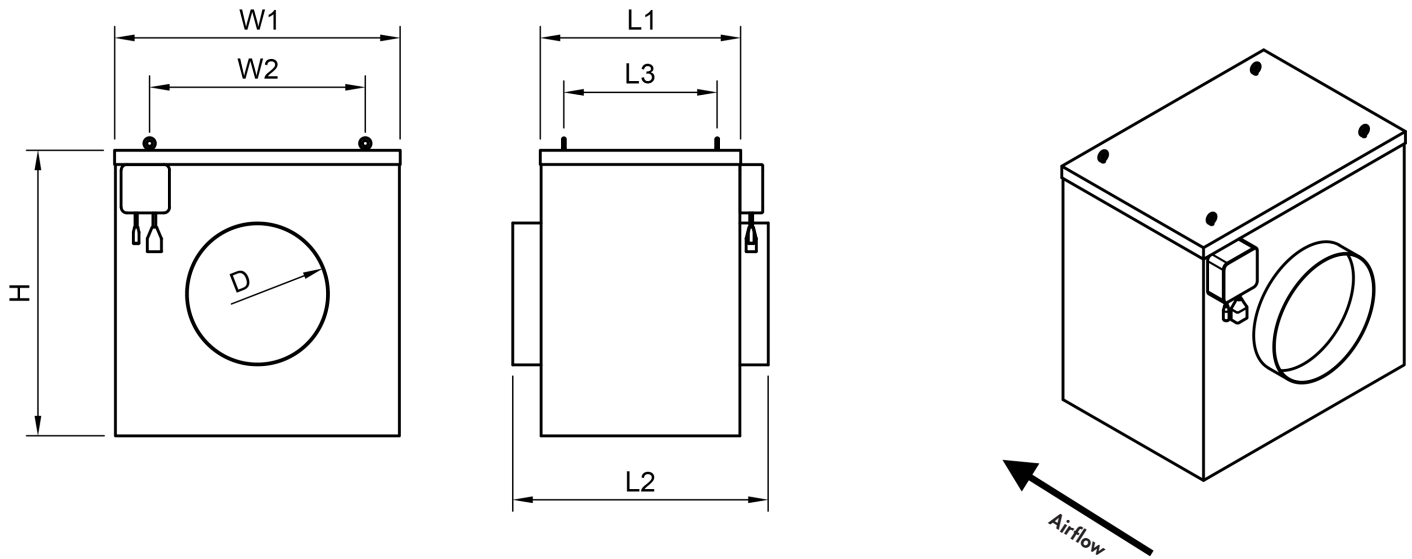

SPECIFICATIONS

EC ZA Box Max. m3/h	3500m3/h	5500m3/h	7300m3/h	11400m3/h
Product code	ART-SB07_ZA	ART-SB09_ZA	ART-SB10_ZA	ART-SB11_ZA
Fan manufacturer	Ziehl-Abegg	Ziehl-Abegg	Ziehl-Abegg	Ziehl-Abegg
Fan model	GR25I-6ID.BD.CR	GR31I-ZID.DC.CR	GR31I-ZID.DC.CR	GR40I-ZID.GG.CR
VAC	1~200-277	1~200-277	3~380-480	3~380-480
W/A	780 / 2.9	1320 / 6.6	3000 / 4.8	3700 / 5.8
Max. Pa	1200	1200	2125	1600
Connection in mm (D)	315	400	400	500
Dimensions in mm				
L1	385	603	603	655
L2	485	735	735	785
W1	565	603	603	803
H	565	603	603	805
Hanging points M6 in mm				
L3	280	500	500	N.A
W2	460	500	500	
Material Housing Impeller	Steel ZAmid	Steel ZAmid	Steel ZAmid	Steel ZAmid
Weight in kg	27.6	44	47	50.6
Noise Isolation (Silent Box only)	Basotect® G+	Basotect® G+	Basotect® G+	Basotect® G+
Weight in kg (Silent Box)	28.1	44.5	47.5	51.3
ErP directive overall efficiency:				
Actual	85.70%	81.20%	79.20%	77.30%
Request 2015	62.00%	62.00%	62.00%	62.00%

ENERGY EFFICIENCY

Our motors with modern EC-technology reach excellent efficiencies and save up to 50% energy compared to conventional motor technology.

The slightly higher investment costs compared to conventional motors usually pay for themselves within a very short operating time thanks to lower energy consumption and lower installation costs.

DATASHEET

EC Power Box, ebm-papst

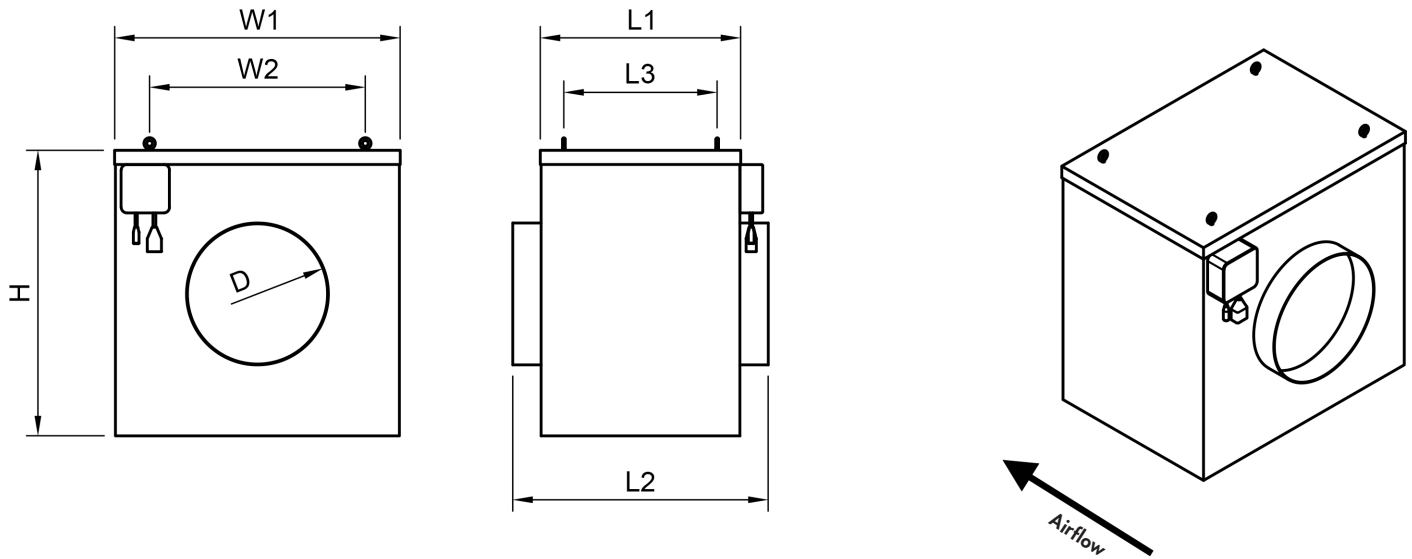

SPECIFICATIONS

EC EBM Box Max. m3/h	280m3/h	500m3/h	750m3/h	1000m3/h	1250m3/h	3500m3/h	5000m3/h	7000m3/h	11000m3/h	11800m3/h (PB only)	
Product code	ART-PB01	ART-PB13	ART-PB02	ART-PB03	ART-PB05	ART-PB07	ART-PB09	ART-PB10	ART-PB11	ART-PB12	
Fan manufacturer	EBM-Papst	EBM-Papst	EBM-Papst	EBM-Papst	EBM-Papst	EBM-Papst	EBM-Papst	EBM-Papst	EBM-Papst	EBM-Papst	
Fan model	K3G133- RA01-03	K3G160- RB31-03	K3G190- RC05-03	K3G190- RD45-03	K3G220- RD53-03	K3G280- RR03-H2	K3G310- PT08-J2	K3G310- PV69-83	K3G400- PA27-71	K3G500- PB33-01	
VAC	1~200-240	1~200-277	1~200-277	1~200-277	1~200-277	1~200-277	3~380-480	3~380-480	3~380-480	3~380-480	
W/A	27 / 0.27	85 / 0.75	83 / 0.75	169 / 1.35	168 / 1.4	500 / 2.2	1230 / 1.9	3050 / 4.7	3350 / 5.2	5700 / 9	
Max. Pa	450	820	620	1200	980	950	1200	2125	1600	1800	
Connection in mm (D)	125	160	200	200	250	315	400	400	500	selection	
Dimensions in mm	L1 L2 W1 H	203 280 273 328	238 350 328 328	273 353 383 383	273 353 383 383	350 450 505 502	385 485 565 565	603 735 603 603	603 735 603 603	655 785 803 805	1000 1098 880 880
Hanging points M6 in mm	L3 W2	100 170	135 225	170 280	170 280	270 380	280 460	500 500	500 500	N.A N.A	
Material Housing Impeller	Steel Polyamid	Steel Polyamid	Steel Polyamid	Steel Polyamid	Steel Polyamid	Steel Polyamid	Steel Aluminium	Steel Aluminium	Steel Aluminium	Steel Aluminium	
Weight in kg	4	6.2	7	7.3	11.2	25.7	40	42.5	69	123	
Noise Isolation (Silent Box only)	Basotect® G+	Basotect® G+	Basotect® G+	Basotect® G+	Basotect® G+	Basotect® G+	Basotect® G+	Basotect® G+	Basotect® G+		
Weight in kg (Silent Box)	4.1	6.3	7.15	7.35	11.4	25.4	40.5	43	69.7		
ErP directive overall efficiency:											
Actual	ERP-Ready	ERP-Ready	ERP-Ready	74.90%	75.50%	80.90%	76.40%	65.40%	74.40%	71.70%	
Request 2015				62.00%	62.00%	62.00%	62.00%	62.00%	62.00%	62.00%	

ENERGY EFFICIENCY

Our motors with modern EC-technology reach excellent efficiencies and save up to 50% energy compared to conventional motor technology.

The slightly higher investment costs compared to conventional motors usually pay for themselves within a very short operating time thanks to lower energy consumption and lower installation costs.



Movement by Perfection

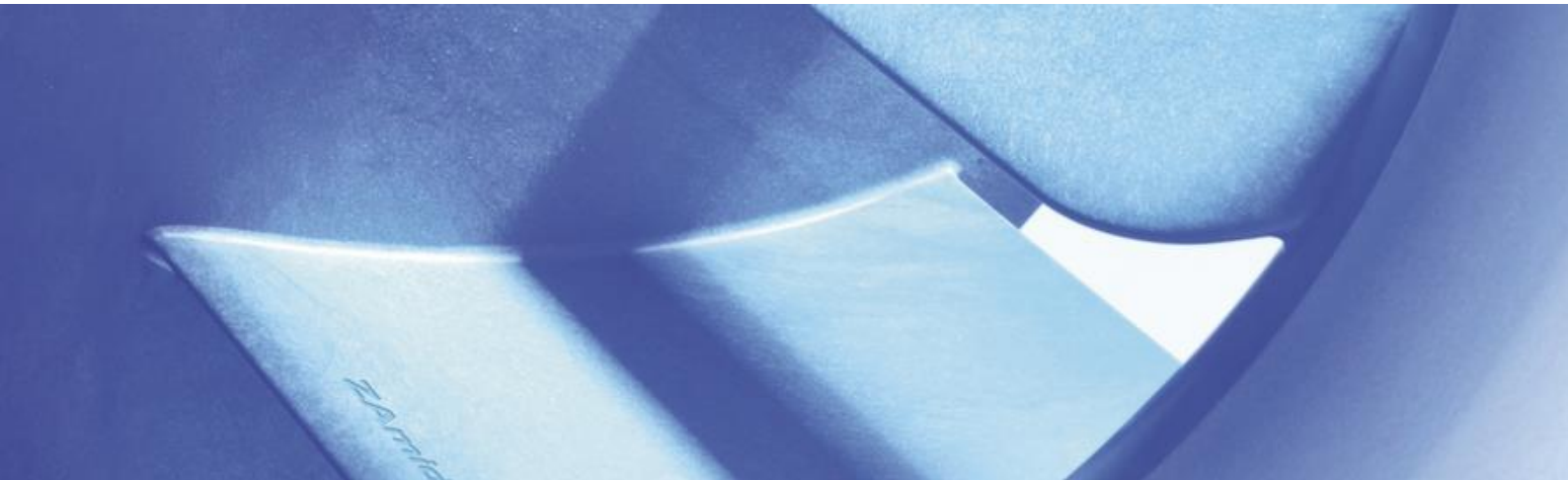

The Royal League in **ventilation**, control and drive technology



Produktdokumentation

Typ
GR31-ZID.DC.CR

Artikelnummer
116890/A01

Produktdokumentation

ZIEHL-ABEGG Niederlassung
Switzerland
ZIEHL-ABEGG Schweiz AG
Limmatstrasse 12
8957 SPREITENBACH
SWITZERLAND
Phone +41 56 41850-10
Fax +41 56 41850-15
www.ziehl-abegg.ch
info@ziehl-abegg.ch

Typ
GR31I-ZID.DC.CR

Artikelnummer
116890/A01



Inhaltsverzeichnis

1.	Vorwort	3
2.	Produktspezifikation - Technische Daten	4
3.	Kennlinie	5
4.	Zeichnung	6
5.	Anschlusschaltbild	7

1. Vorwort

Die in diesem Dokument enthaltenen Produktspezifikationen sind abschließend, sofern nicht durch eine gesonderte Bestimmung in der "ZIEHL-ABEGG-Abweichungsliste" in Bezug auf die vom Kunden zur Verfügung gestellten Informationen etwas anderes bestimmt ist (vgl. separates Kapitel: Anlage).

Andere Regelungen zwischen den Parteien, unabhängig von Zeit, Form und Inhalt, sind nicht Bestandteil des Vertragsgegenstandes und der Vereinbarung zwischen den Parteien über Produkteigenschaften/Merkmale (Produktspezifikationen).

Die Einhaltung der folgenden Spezifikationen ist zwingend erforderlich, um die Funktionalität und Sicherheit des Produkts zu gewährleisten. Wenn die folgenden Spezifikationen, die insbesondere für Betriebsbedingungen, Transport, Lagerung, Montage, Inbetriebnahme, Wartung und Reparatur definiert sind, nicht eingehalten werden, kann das Produkt nicht sicher funktionieren und eine Gefahr für Leib und Leben von Benutzern und Dritten darstellen.

Abweichungen von den folgenden Anforderungen können daher sowohl zum Verlust der gesetzlichen Sachmängelhaftungsrechte als auch zur Haftung des Käufers für das Produkt führen, das durch die Abweichung von den Spezifikationen unsicher geworden ist.

Artikelnummer
116890/A01

2. Produktspezifikation - Technische Daten

Artikelnummer	116890/A01	
Typ	GR31I-ZID.DC.CR	
Bezeichnung	Lüftungsmodul mit rückwärtsgekrümmtem Laufrad.	
Bemessungsdaten	3~380-480V 50/60Hz P_{ed} 3,00kW 4,80-3,80A 4020min ⁻¹ 45°C	
Elektrischer Anschluss	Integrierter Controller	
ErP Daten	Messkategorie ErP: A Volumenstrom q_v bei η_a opt: 4574 m ³ /h Druckerhöhung p_{fs} bei η_a opt: 1624 Pa Aufnahmeleistung P_1 bei η_a opt: 3024 W Wirkungsgrad η_{statA} : 73,7 % Effizienzgrad: $N_{ist} = 79,2 / N_{soll} = 62^*$ *ErP 2015	
Min. Fördermitteltemperatur	-20°C	
Thermische Klasse	Thermische Klasse 155	
Wirkungsgradklasse	IE5	
IO-Funktion	BASIC-MODBUS	
Lackierung Stator	Stator unlackiert	
Lackierung Rotor	Rotor 1-Schicht Lackierung in Beständigkeitsklasse 1 (L-TI-0596)	
Farbton Rotor	RAL 5002 (ultramarinblau)	
Werkstoff Laufrad	Laufrad aus ZAmid	
Lackierung Laufrad	unlackiert	
Farbton Rad	ähnlich wie RAL 5002 (ultramarinblau)	
Schaltplan	AP00001C	
Einbaulage	Einbaulage H/Vu/Vo	
Einbaulage Motor/MLR	Einbaulage H/Vu/Vo	
Motorschutz	integriertes aktives Temperaturmanagement	
Schutzart	IP55	
Imprägnierung	Feucht-/Tropenschutz	
Einlaufdüse	Einlaufdüse mit Messvorrichtung zur Volumenstrommessung	
Lackierung Düse	unlackiert	
Lagerqualität	Kugellager mit Langzeitfettung	
Kennzeichnung UL/CSA	E213826 ZB-155, MK116-0013	
Lackierung Motor	Stator/Rotor separat	
Farbton Motor	Stator/Rotor separat	
Min. Fördermitteltemperatur	-20°C	
Montage- und Betriebsanleitung	L-BAL-F078	www.ziehl-abegg.com/bal
Wuchtgüte (generiert)	6,3G 6,3	
Gewicht (generiert)	21,00	kg

3. Kennlinie

GR311-ZID.DC.CR
3~ 400V 50Hz

Gemessen in Standarddüse in Einbauart A nach ISO 5801
Messdichte 1,16 kg/m³

Luftleistung

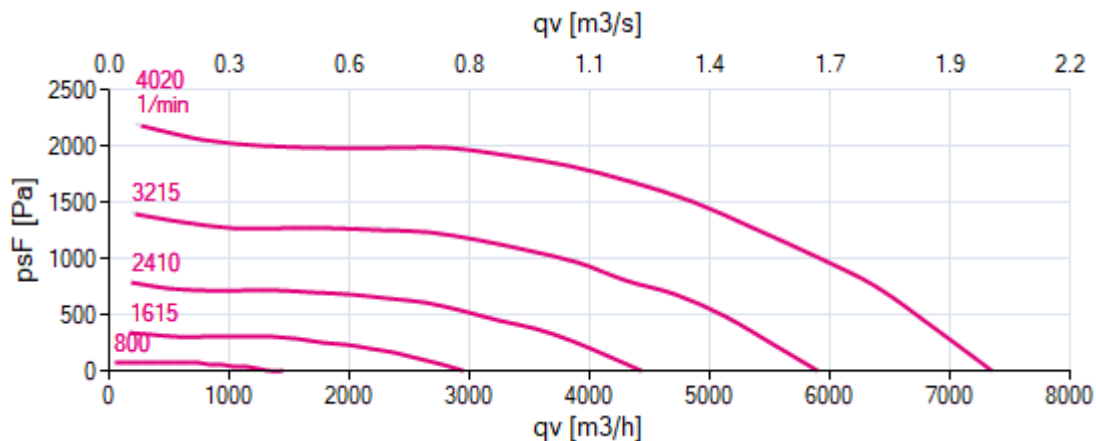

Schalleleistungspegel

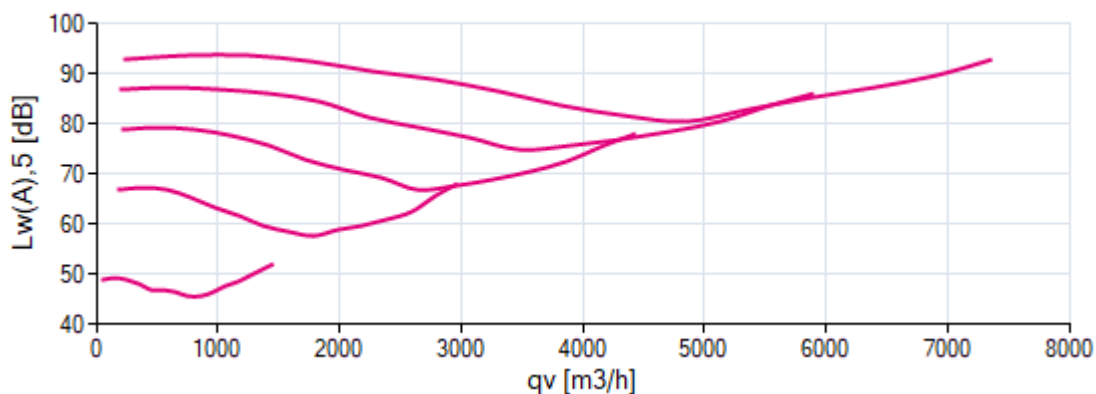

Leistungsaufnahme

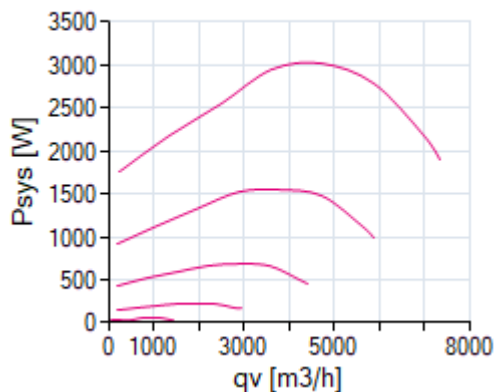

Wirkungsgrad

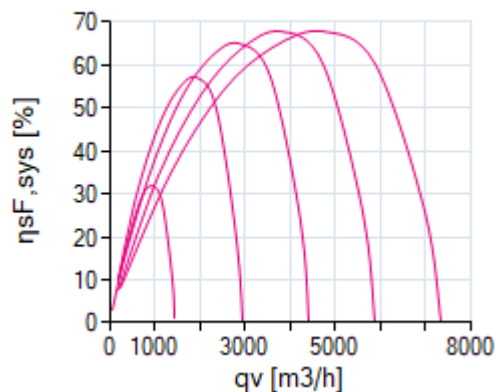

149176

Bitte beachten: Der Ventilator darf nicht im Abriss betrieben werden!*

*Bei Fragen werden Sie sich bitte an Ihren ZIEHL-ABEGG Vertriebskontakt.

Artikelnummer
116890/A01

4. Zeichnung

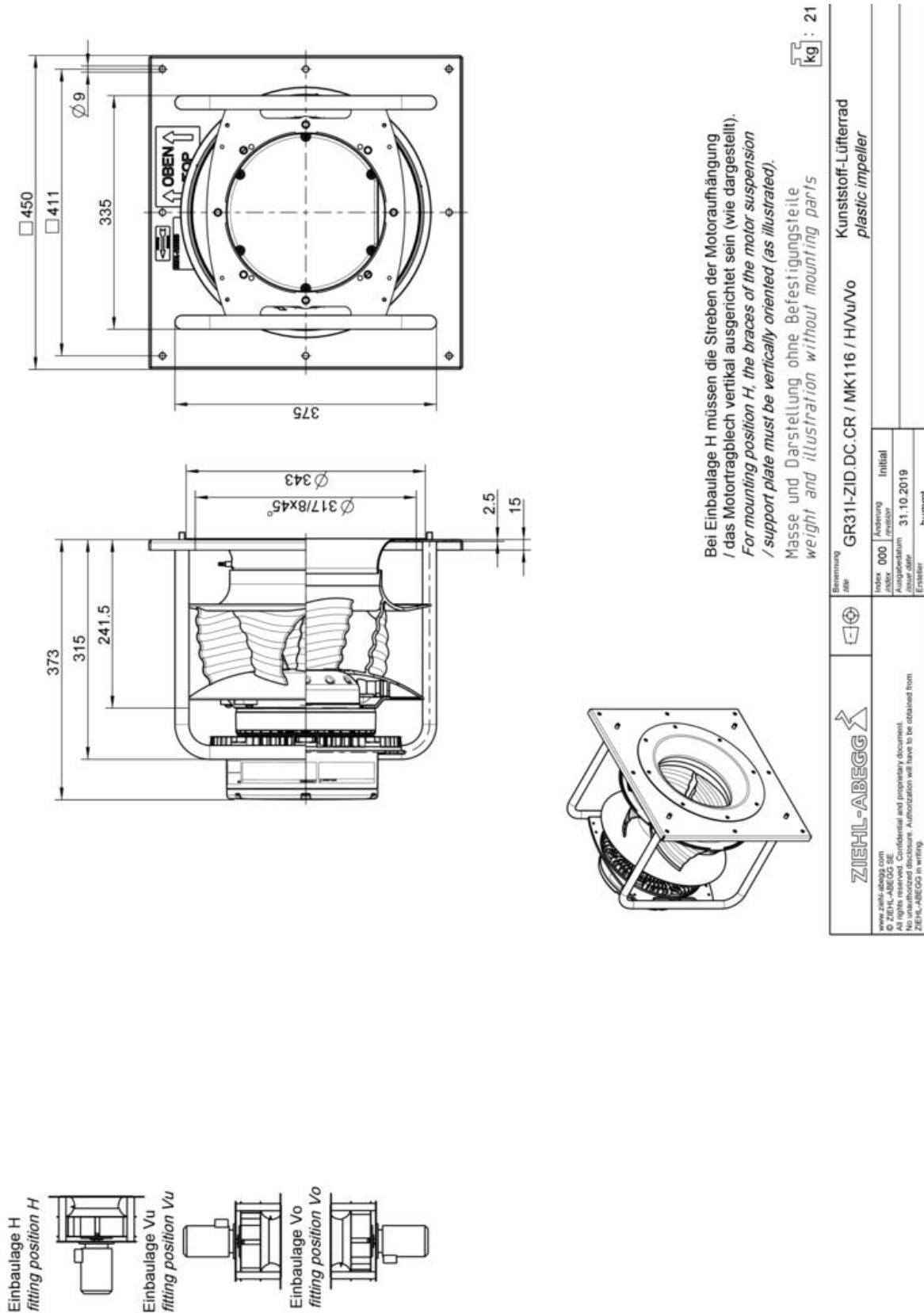

Die gezeigten Abbildungen erheben keinen Anspruch auf Vollständigkeit und dienen der Orientierung.

5. Anschlussschaltbild

